

Инструкция по
эксплуатации
для пользователя установки

VIESSMANN

Отопительная установка с контроллером Vitotronic 200
для погодозависимой теплогенерации

**VITODENS
VITOPEND
VITOPLUS**

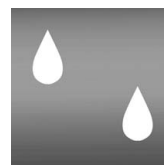

Техника безопасности



Во избежание опасностей, физического и материального ущерба просим строго придерживаться данных указаний по технике безопасности.

Пояснение указаний по технике безопасности



Опасность

Этот знак предупреждает об опасности причинения физического ущерба.



Внимание

Этот знак предупреждает об опасности материального ущерба и вредных воздействий на окружающую среду.

Указание

Сведения, которым предшествует слово "Указание", содержат дополнительную информацию.

Целевая группа

Данная инструкция по эксплуатации предназначена для пользователей отопительной установки.



Опасность

Неправильно проведенные работы на отопительной установке могут послужить причиной опасных для жизни несчастных случаев.

- Работы на газопроводке разрешается выполнять только специалистам по монтажу, имеющим на это допуск ответственного предприятия по газоснабжению.
- Электротехнические работы разрешается выполнять только специалистам-электрикам, уполномоченным на выполнение этих работ.

Техника безопасности (продолжение)

При запахе газа



Опасность

При выделении газа возможны взрывы, следствием которых могут явиться тяжелейшие травмы.

- Не курить! Не допускать открытого огня и искробразования. Категорически запрещается пользоваться выключателями освещения и электроприборов.
- Закрывать запорный газовый кран.
- Открыть окна и двери.
- Удалить людей из опасной зоны.
- Находясь вне здания, известить уполномоченное специализированное предприятие по газо- и электроснабжению.
- Находясь в безопасном месте (вне здания), перекрыть электропитание здания.

Меры, предпринимаемые при пожаре



Опасность

При пожаре возникает опасность ожогов и взрыва.

- Выключить отопительную установку.
- Закрывать запорные вентили в линиях подачи топлива.
- Для тушения пожара использовать проверенный огнетушитель подходящих классов АВС.

При запахе отходящих газов



Опасность

Отходящие газы могут стать причиной опасных для жизни отравлений.

- Выключить отопительную установку.
- Проветрить помещение, в котором находится установка.
- Закройте двери в жилые помещения.

Техника безопасности (продолжение)

Требования к котельной



Внимание

- Несоответствующие условия окружающей среды могут привести к повреждению отопительной установки и поставить под угрозу безопасность ее эксплуатации.
 - Обеспечить температуру окружающей среды выше 0 °С и ниже 35 °С.
 - Избегать загрязнения воздуха галогенопроизводными углеводорода (они содержатся, например, в красках, растворителях и чистящих средствах) и сильного запыления (например, в результате проведения шлифовальных работ).
 - Избегать длительной высокой влажности воздуха (например, из-за постоянной сушки белья).
 - Не закрывать имеющиеся отверстия для приточного воздуха.

Дополнительные компоненты, запасные и быстроизнашивающиеся детали



Внимание

- Компоненты, не прошедшие испытания вместе с отопительной установкой, могут вызвать ее повреждение или ухудшение ее работы. Установку или замену деталей должна выполнять только специализированная фирма.

Оглавление

Предварительная информация

Первичный ввод в эксплуатацию	7
Ваша отопительная установка предварительно настроена	7

Органы управления и индикации

Обзор органов управления и индикации.....	8
■ Вскрытие контроллера	8
■ Функции	9
■ Условные обозначения на табло.....	10
■ Отопительная установка с двумя отопительными контурами	11

Включение и выключение

Включение отопительной установки	13
Выключение отопительной установки	14
Включение одного отопительного контура и приготовления горячей воды	15
Включение только нагрева воды	16
Выключение отопительного контура и приготовления горячей воды.....	17

Настройка температуры помещения

Настройка постоянной температуры помещения	18
■ Настройка нормальной температуры помещения.....	18
■ Настройка пониженной температуры помещения	19
■ Настройка циклограммы переключения режимов (программы выдержек времени).....	19
Изменение температуры помещения только на несколько дней	21
■ Настройка программы отпуска	21
Изменение температуры помещения только на несколько часов	23
■ Настройка экономного режима	23
■ Настройка режима вечеринки	23

Настройка режима приготовления горячей воды

Настройка постоянного режима приготовления горячей воды.....	25
■ Настройка температуры горячей воды	25
■ Настройка циклограммы переключения режимов (программы выдержек времени).....	26
Настройка режима приготовления горячей воды только на несколько часов	30
Разовая настройка режима приготовления горячей воды	31

Другие уставки

Дата и время суток	32
Выбор языка	32

Оглавление (продолжение)

Регулировка контрастности табло	33
Первичная настройка.....	33
Возможности опроса	
Опрос информации	34
Опрос программ выдержек времени	35
■ Программа выдержек времени для отопления помещений	35
■ Программа выдержек времени для приготовления горячей воды	36
■ Программа выдержек времени для циркуляционного насоса.....	36
Что делать?	
В помещениях слишком холодно	37
В помещениях слишком тепло	38
Нет горячей воды	39
Слишком горячая вода.....	40
"Неисправность" мигает в окне индикации.....	40
Время суток мигает в окне индикации	41
"Обслуживание" появляется в окне индикации	41
"Пульт дист. упр." появляется в окне индикации.....	41
"Внеш. подключение" появляется в окне индикации	42
"Внеш. программа" появляется в окне индикации.....	42
"Внеш. зад. тем. пом." появляется в окне индикации.....	42
"Без функции" появляется в окне индикации.....	43
Опрос индикации неисправности	43
Заказ жидкого котельного топлива для Vitoplus 300	45
Уход	
Чистка	47
Осмотр и техническое обслуживание	47
Советы по экономии энергии	49
Предметный указатель.....	50

Первичный ввод в эксплуатацию

Первичный ввод в эксплуатацию и настройка контроллера на местные и строительные условия должны проводиться местной специализированной фирмой по отопительной технике. При первичном вводе в эксплуатацию или после длительного перерыва в эксплуатации отопительной установки может потребоваться настройка времени и даты.

Как пользователь новой отопительной установки вы обязаны срочно зарегистрировать ее у мастера по надзору за дымовыми трубами и газоходами, обслуживающего ваш участок. Мастер по надзору за дымовыми трубами и газоходами проинформирует вас также о том, какие работы он будет проводить на вашей отопительной установке (например, регулярные измерения, работы по очистке).

Ваша отопительная установка предварительно настроена

Контроллер предварительно настроен на заводе на стандартный режим эксплуатации.. Таким образом, ваша отопительная установка находится в состоянии эксплуатационной готовности.

- В период между **6:00 и 22:00** производится отопление помещений с поддержанием нормальной температуры помещения.
- В период между **5:30 и 22:00** осуществляется приготовление горячей воды (если имеется емкостный водонагреватель, то вода подогревается до установленной заданной температуры) и включается циркуляционный насос (если он подключен к контроллеру).

- В период между **22:00 и 6:00** производится отопление помещений с пониженной температурой помещения (снижение до 3 °С, и защита от замерзания).
- В период между **22:00 и 5:30** догрев емкостного водонагревателя не производится. Циркуляционный насос отопительного контура (если имеет место подключение к контроллеру) выключен.
- **Переход на зимнее/летнее время** происходит автоматически.

Заводскую первичную настройку вы можете изменить по своему усмотрению.

Указание

При нарушении электроснабжения все данные сохраняются.

Обзор органов управления и индикации

Все настройки отопительной установки вы можете централизованно произвести на блоке управления. Если ваша установка оснащена устройством дистанционного управления, то настройки для соответствующего отопительного контура можно выполнить и с устройства дистанционного управления.



Инструкция по эксплуатации устройства дистанционного управления

Вскрытие контроллера

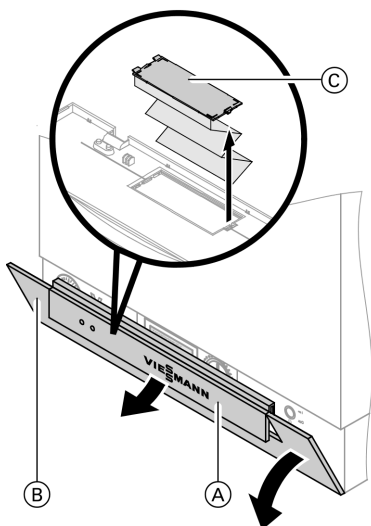

Приподнять крышку (A) и опустить откидную крышку контроллера (B) вниз. Все органы управления водогрейным котлом находятся под откидной крышкой контроллера. На внутренней стороне откидной крышки контроллера (B) под другой откидной крышкой (C) находится краткая инструкция по эксплуатации. Эту инструкцию можно извлечь вместе с откидной крышкой.

- (A) Крышка
- (B) Откидная крышка контроллера (при выполнении установок открыть)
- (C) Откидная крышка с краткой инструкцией по эксплуатации

Обзор органов управления и индикации (продолжение)

Функции

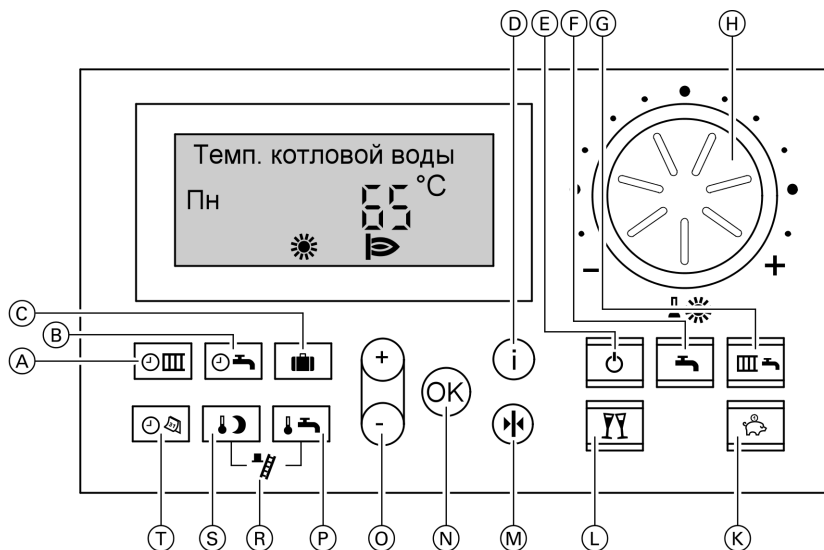

- | | |
|--|--|
| <ul style="list-style-type: none"> Ⓐ Программа выдержек времени для отопительного контура Ⓑ Программа выдержек времени для приготовления горячей воды и программа выдержек времени для циркуляции Ⓒ Программа отпуска (стр. 21) Ⓓ Вызов информации (стр. 34) Ⓔ Дежурный режим (стр. 17) Ⓕ Только приготовление горячей воды (стр. 16) Ⓖ Отопление и нагрев воды (стр. 15) Ⓗ Ручка установки нормальной температуры помещений (стр. 18) | <ul style="list-style-type: none"> Ⓚ "Экономичный" режим (стр. 23) Ⓛ Режим "вечеринка" (стр. 23) Ⓜ Первичная настройка Ⓝ Подтверждение Ⓞ Настройка параметров Ⓟ Температура горячей воды (стр. 25) Ⓡ Функция контроля дымовой трубы (только для специалиста) Ⓢ Кнопка вызова показания заданной пониженной температуры помещения (стр. 19) Ⓣ Клавиша времени суток/даты (стр. 32) |
|--|--|

Обзор органов управления и индикации (продолжение)

Другие органы управления и индикации

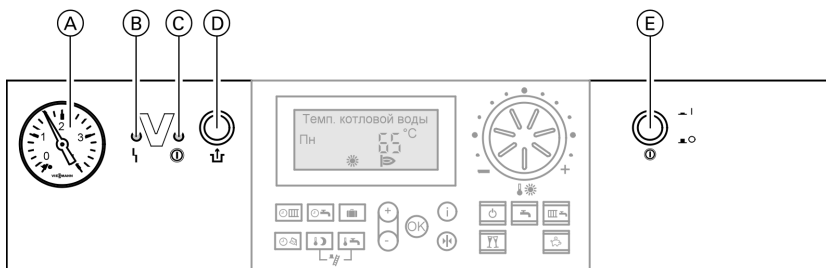

- Ⓐ Манометр
- Ⓑ Индикатор неисправности (красный)
- Ⓒ Индикатор рабочего состояния (зеленый)
- Ⓓ Разблокирующая кнопка при сигнале неисправности горелки
- Ⓔ Сетевой выключатель















Условные обозначения на табло

Символы появляются только в зависимости от типа установки и соответствующего режима.

Мигание значений на табло указывает на то, что можно производить изменения.

Обзор органов управления и индикации (продолжение)



- | | | | | | | | | | | | | | | | | | | | | | | | | | | | | | |
|---|----------------------|---|---|---|---|---|---|---|------------------------------|---|------------------------------|---|---|---|---|---|-----------------------------|---|--|---|--------------------------------------|---|---------------|---|--|---|--|--|---|
|  | Опасность замерзания |  | Отопление помещений с поддержанием нормальной температуры помещения |  | Отопление помещений с поддержанием пониженной температуры помещения |  | Индикатор работы циркуляционного насоса соответствующего контура емкостного нагревателя |  | Индикатор открытия смесителя |  | Индикатор закрытия смесителя |  | Индикатор разрешения приготовления горячей воды |  | Идет приготовление горячей воды посредством солнечной установки |  | Индикатор включения горелки |  | Индикатор приема сигналов точного времени (только с приемником сигналов точного времени, принадлежность) |  | Индикатор установки и опроса времени |  | Неисправность |  | Индикатор функции контроля дымовой трубы |  | Индикатор неисправности горелки (появляется вместо дня недели) |  | При наличии двух отопительных контуров: выбранный отопительный контур |
|---|----------------------|---|---|---|---|---|---|---|------------------------------|---|------------------------------|---|---|---|---|---|-----------------------------|---|--|---|--------------------------------------|---|---------------|---|--|---|--|--|---|

Отопительная установка с двумя отопительными контурами

Если к вашей отопительной установке подключены два отопительных контура, то перед настройкой параметров на контроллере необходимо выбрать соответствующий отопительный контур:

5599 511 GUS

Обзор органов управления и индикации (продолжение)

1. ⊕ "1III" мигает на дисплее.
2. ⊙ Для отопительного контура А1 (отопительный контур без смесителя) или
3. ⊕ Для отопительного контура М2 (отопительный контур со смесителем) "2III" мигает на дисплее.
4. ⊙ Выбор отопительного контура М2 (отопительный контур со смесителем) завершен.

Включение отопительной установки

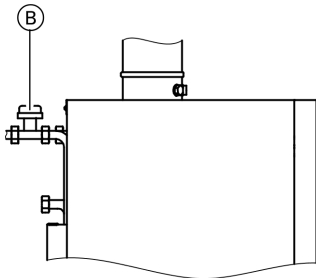
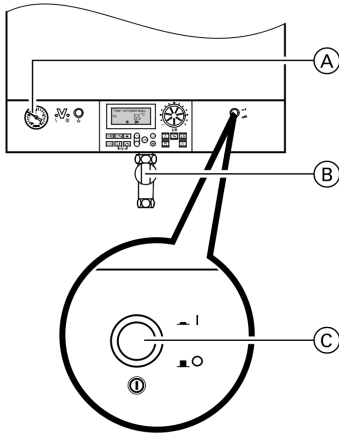

Положение запорного газового крана на Vitodens 333

1. Проверить давление отопительной установки по манометру (A): если стрелка находится ниже отметки 0,8 бар, то давление установки вышло за нижний предел. В этом случае следует добавить в установку воды или обратиться в местную специализированную фирму по отопительной технике.
2. При отборе воздуха для горения из помещения установки Удостовериться в том, что отверстия для приточной и вытяжной вентиляции помещения установки открыты и не заставлены.

Указание

Воздух для горения отбирается из помещения установки.

3. Для Vitodens и Vitopend
Открыть запорный газовый кран (B).
Для Vitoplus
Открыть запорные вентили линий подачи жидкого топлива на топливном резервуаре и фильтре.
4. Включить напряжение сети, например, ввернув отдельный предохранитель или включив главный выключатель.

Включение отопительной установки (продолжение)

5. Включить сетевой выключатель "ⓐ" (ⓐ); эксплуатационная готовность сигнализируется зеленой лампой (индикатором рабочего состояния), через короткое время на табло появляется температура котловой воды. Теперь ваша отопительная установка и, при наличии, устройства дистанционного управления готовы к работе.

Выключение отопительной установки

Если вы временно не используете отопительную установку, например, во время летнего отпуска, то переведите все отопительные контуры в "Дежурный режим" (ⓐ) (см. стр. 17).

Указание

Циркуляционные насосы через каждые 24 часа автоматически включаются на короткое время во избежание заклинивания.

Если вы не используете отопительную установку, то ее следует выключить. Перед длительными перерывами в работе отопительной установки и после них перерывов мы рекомендуем обратиться в местную специализированную фирму по отопительной технике.

Она при необходимости может принять соответствующие меры, например, по защите установки от замерзания или консервации теплообменных поверхностей.

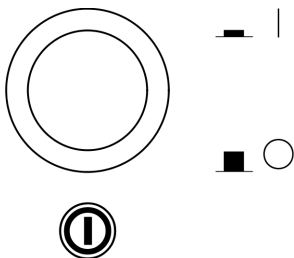

1. Выключить сетевой выключатель "ⓐ", зеленая индикаторная лампа (индикатор рабочего состояния) гаснет.
2. Закрыть запорные вентили линий подачи жидкого горючего (на топливном резервуаре и фильтре) или, соответственно, запорный газовый кран.

Выключение отопительной установки (продолжение)

3. Обесточить установку, например, вывернув отдельный предохранитель или выключив главный выключатель.
Теперь установка обесточена, защита от замерзания **не** задействована.

Указание

Настройки контроллера сохраняются.

Включение одного отопительного контура и приготовления горячей воды

Вам нужно отапливать помещения и требуется горячая вода.

Нажать клавишу  режима "Отопление и нагрев воды."

Включение одного отопительного контура и . . . (продолжение)

- Для выбранного отопительного контура отопление помещения выполняется с поддержанием нормальной или пониженной температуры помещения (защита от замерзания) согласно установленной программе выдержек времени. Первичная настройка: с 6:00 до 22:00 поддерживается нормальная температура помещения, в остальное время суток - пониженная.
- В соответствии с установленной программой выдержек времени производится приготовление горячей воды (если есть емкостный или проточный водонагреватель) и работает циркуляционный насос контура водоразбора ГВС (если он подключен к контроллеру). Первичная настройка: с 5:30 до 22:00 горячая вода нагревается до установленной заданной температуры и включен циркуляционный насос контура водоразбора ГВС.
- Задействована защита от замерзания водогрейного котла и емкостного водонагревателя.

Указание

Если горит подсветка клавиши , то на табло появляется:

- в режиме отопления помещений с поддержанием нормальной температуры помещения - символ "☀".
- в режиме отопления помещения с поддержанием пониженной температуры помещения выше 3 °C - символ "☾".

Включение только нагрева воды

Вам не нужно отапливать помещения, но требуется горячая вода.

Нажать клавишу  режима "Только горячая вода."

Включение только нагрева воды (продолжение)

- Отопление помещений выбранным отопительным контуром не производится.
- В соответствии с установленной программой выдержек времени производится приготовление горячей воды (если есть емкостный или проточный водонагреватель) и работает циркуляционный насос контура водоразбора ГВС (если он подключен к контроллеру).
Первичная настройка: с 5:30 до 22:00 горячая вода нагревается до установленной заданной температуры и включен циркуляционный насос контура водоразбора ГВС.
- Задействована защита от замерзания водогрейного котла и емкостного водонагревателя.

Указание

Если горит подсветка клавиши  и согласно установленной программе выдержек времени задействована функция приготовления горячей воды, на табло появляется символ "☉".

Выключение отопительного контура и приготовления горячей воды

Вам не нужно отапливать помещения и не требуется горячая вода.

Нажать клавишу  для "Дежурного режима."

Дежурный режим

- Отопление помещений выбранным отопительным контуром не производится.
- Приготовление горячей воды не производится.
- Задействована защита от замерзания водогрейного котла и емкостного водонагревателя.



Указание

Циркуляционный насос через каждые 24 часа автоматически включается на короткое время во избежание заклинивания.

Настройка температуры помещения

Настройка постоянной температуры помещения

Если отопительный контур должен отапливать помещения, то нужно выполнить следующее.

1. Должна гореть подсветка клавиши "Отопление и нагрев воды" , в противном случае нажать .
 2. Теперь можно установить нормальную "☀️" (дневную) и пониженную "🌙" (ночную) температуру помещения (см. стр. 18).
 3. Время отопления помещений с поддержанием нормальной или пониженной температуры вашим отопительным контуром зависит от установки для соответствующего дня программы выдержек времени (с 4 возможными циклами).
- Если циклы не установлены, то помещения отапливаются в течение целого дня с поддержанием пониженной температуры.
 - Если же установлены один или несколько циклов, то в течение **этого** времени помещения отапливаются с поддержанием нормальной температуры.
- Возможен также опрос программ выдержек времени (см. стр. 35).
Изменение программы выдержек времени см. на стр. 19.

Настройка нормальной температуры помещения

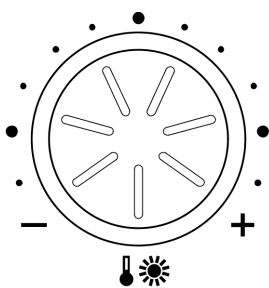

Вращающейся ручкой "☀️" установить нужное значение параметра "Нормальная температура помещения".

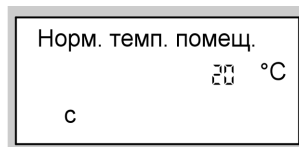



Настройка постоянной температуры . . . (продолжение)

Настройка пониженной температуры помещения

Нажать следующие клавиши:

1.  нажать для вызова показания параметра "**Пониженная температура помещения**"; на табло мигает прежняя настройка температуры.

2.  для настройки нужного значения температуры.

3.  нажать для подтверждения; значение температуры перестает мигать и сохраняется в памяти.

Указание

При настройке пониженной температуры помещения на 3°C появляется "**Защита от замерзания**".



Настройка циклограммы переключения режимов (программы выдержек времени)

В режиме отопления помещений возможно до 4 переключений в день между нормальной и пониженной температурой помещения (4 цикла).

Изготовителем для всех дней недели установлен цикл № 1 с 6:00 до 22:00, т.е. в этот период времени помещения отапливаются в режиме нормальной температуры.

Программы выдержек времени можно настроить **одинаковыми** для всех дней недели или **индивидуально** для каждого дня недели.

При задании программ выдержек времени примите во внимание, что для нагрева помещений до необходимой температуры вашей отопительной установке потребуется определенное время.



Порядок удаления цикла см. на стр. 20.

Порядок настройки программы выдержек времени

Нажать следующие клавиши:

1.  для установки "**Прогр. врем. отоп.**".

Указание

Если вы хотите **досрочно прервать** настройку программы выдержек времени, следует еще раз нажать  и подтвердить нажатием .

Настройка постоянной температуры . . . (продолжение)

2. \oplus/\ominus нажимать до появления "1-7", если для всех дней недели должны действовать одинаковые циклы

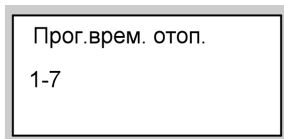

или

3. \oplus/\ominus нажимать до появления "Пн", "Вт" и так далее, если для выведенного на табло дня недели необходимо установить другие отопительные циклы.

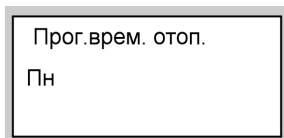

Указание

Если для отдельных дней недели установлены разные циклы, а вы хотите вновь задать для всех дней недели один и тот же цикл, то при появлении на табло "1-7" нажать \odot . При этом все циклы возвращаются в состояние при поставке.

4. \odot нажать для подтверждения; появляется "Врем.отоп.фаза 1".

Указание

Если нужно пропустить какой-нибудь цикл, следует нажать \odot .

5. \odot нажать для подтверждения; появляется "Фаза отопл. 1 вкл."

6. \oplus/\ominus Этими кнопками задается начальный момент отопительного цикла.

7. \odot нажать для подтверждения; появляется "Фаза отопл. 1 выкл."

8. \oplus/\ominus Этими кнопками задается конечный момент отопительного цикла.



9. \odot нажать для подтверждения; появляется "Фаза отопл. 2 вкл."

10. Установка начального и конечного моментов отопительных циклов 2 - 4 производится с помощью операций 6 - 8.

Для удаления из памяти цикла нажать следующие клавиши:

1. \odot для установки "Прогр. врем. отоп."

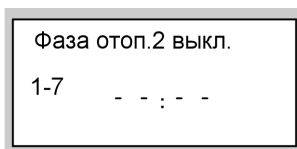

Настройка постоянной температуры . . . (продолжение)

2.  нажимать до появления на табло сообщения "**Фаза отопл. выкл.**" (выключение отопительного цикла).
3.  нажимать до появления индикации конечного момента цикла "- : - -"
4.  нажимать для подтверждения, пока не появится индикация температуры котловой воды.



Изменение температуры помещения только на несколько дней

Во время отпуска у вас имеются следующие возможности сэкономить энергию.

- полностью отключить отопление помещений, нажав  (дежурный режим),
или
- установить режим отопления помещений на минимальный расход энергии (например, чтобы не замерзли комнатные растения). Для этого надо выбрать программу отпуска .

Во время отработки программы отпуска все отопительные контуры осуществляют отопление помещений с поддержанием заданной "пониженной температуры помещения" (см. стр. 19), но **без** приготовления горячей воды.

Настройка программы отпуска

В день отъезда и в день возвращения действует постоянная программа выдержек времени.

Изменение температуры помещения только . . . (продолжение)

Указание



Контроллер настроен таким образом, что программа отпуска воздействует на **все** отопительные контуры. Чтобы изменить эту настройку, необходимо обратиться в местную фирму по отопительной технике.

Нажать следующие клавиши:

1.  для перехода в режим "Программа отпуска".

Указание

Если вы хотите **досрочно прервать** установку программы отпуска, следует еще раз нажать .

2.  нажать для установки "Дня отъезда" (появляется текущая дата).
3.  нажать для установки даты желаемого дня отъезда.

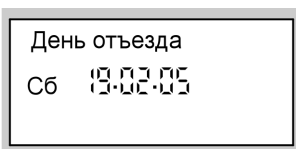

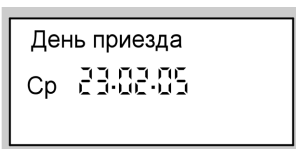

4.  нажать для подтверждения; появляется "День возвращения" (дата, следующая за датой дня отъезда).
5.  нажать для установки даты желаемого дня возвращения.



6.  нажать для подтверждения.



7. Досрочное завершение программы

Если надо досрочно удалить программу отпуска, следует еще раз нажать  и подтвердить "Удалить? Да" клавишей .

Во время выполнения программы отпуска поддерживается установленная пониженная температура помещений.

Чтобы изменить эту температуру

Нажать следующие клавиши:



1.  для пониженной температуры помещения.
2.  для установки нужного значения.
3.  нажать для подтверждения.

Указание

Это изменение действительно для всех случаев задания режима пониженной температуры помещения и при необходимости должно быть отменено после истечения программы отпуска.

Изменение температуры помещения только на несколько часов

Изменить температуру помещения на несколько часов без изменения на длительное время установок контроллера можно при помощи следующих функций.

- Вам надо выйти из квартиры; согласно программе выдержек времени в квартире установлено отопление помещений с поддержанием нормальной температуры. В целях экономии энергии вы можете снизить нормальную температуру помещений, установив кнопкой  "Экономичный режим" (см. стр. 23).
- У вас неожиданно появилась необходимость в отоплении помещений при нормальной температуре и вам понадобилась горячая вода (например, если вечером у вас задержались гости). В этом случае следует кнопкой  режим "вечеринка" (см. стр. 23).

Настройка экономного режима

В экономичном режиме происходит автоматическое снижение нормальной температуры помещения. Выход из экономичного режима происходит автоматически при очередном переключении на отопление помещений в режиме "пониженной температуры".

1.  нажать для вызова "экономичного режима".

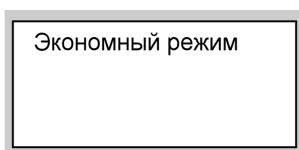

2. **Досрочное завершение программы**

Если надо досрочно выйти из экономичного режима, следует еще раз нажать ; подсветка клавиши гаснет.

Настройка режима вечеринки

В режиме вечеринки:

- производится отопление помещений с поддержанием индивидуально настраиваемой температуры (температуры вечеринки)
- горячая вода догревается до заданной температуры.

Выход из режима вечеринки происходит автоматически при очередном переключении на отопление помещений в режиме нормальной температуры.

Настройка температуры помещения

Изменение температуры помещения только . . . (продолжение)

Нажать следующие клавиши:

1.  нажать для вызова "режима "вечеринка""; значение температуры вечеринки мигает.



2.  нажать для задания нужного значения температуры, если надо изменить температуру помещения.



3.  нажать для подтверждения; значение температуры перестает мигать и сохраняется в памяти.

4. Досрочное завершение программы





Если надо досрочно выйти из режима вечеринки, следует еще раз нажать ; подсветка клавиши гаснет.

Настройка постоянного режима приготовления горячей воды

Если должно осуществляться приготовление горячей воды, то нужно выполнить следующее.

1. Для выбранного отопительного контура должен быть установлен режим "Отопление и нагрев воды"  или "Только нагрев воды" .
2. Время приготовления отопительным контуром горячей воды с заданной температурой и время работы циркуляционного насоса контура водоразбора ГВС зависит от настройки программы выдержек времени  (с 4 возможными циклами) для соответствующего дня.

Проверить:

выделена ли подсветкой клавиша  или ; если это не так, нажать  или .

Указание

Температуру горячей воды можно регулировать. См. "Настройка температуры горячей воды".

Возможен также опрос программ выдержек времени (см. стр. 35).



Указание

У Vitodens 200 и Vitopend 200 с встроенным проточным водонагревателем эта функция отсутствует.

Изменение программы выдержек времени см. на стр. 26.

Настройка температуры горячей воды

Нажать следующие клавиши:

1.  для "заданной температуры горячей воды"; на табло мигает прежняя настройка температуры.
2.  для задания нужного значения температуры.
3.  нажать для подтверждения; значение температуры перестает мигать и сохраняется в памяти.

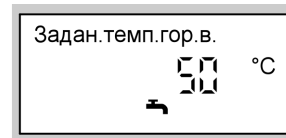

Настройка постоянного режима . . . (продолжение)

Настройка циклограммы переключения режимов (программы выдержек времени)

Отопительная установка без циркуляционного насоса

Указание

*Контроллер отрегулирован таким образом, что настройка для приготовления горячей воды действительна для **всех** отопительных контуров. Чтобы изменить эту настройку, необходимо обратиться в местную фирму по отопительной технике.*

Программа выдержек времени состоит из 4 циклов, т.е. приготовление горячей воды можно включать и выключать до 4 раз в день.

В программе выдержек времени изготовителем установлен **автоматический режим**, т.е. приготовление горячей воды происходит параллельно программе выдержек времени отопления помещений для **первого имеющегося** отопительного контура, но начинается на 30 минут раньше (с 5:30 до 22:00).

Если автоматический режим не нужен, можно настроить также **индивидуальные программы выдержек времени**. Программы выдержек времени можно настроить **одинаковыми** для всех дней недели или **различными** для каждого дня недели.

При настройке программ выдержек времени принять во внимание, что для нагрева емкостного водонагревателя до необходимой температуры вашей отопительной установке потребуется определенное время.

Порядок настройки программы выдержек времени см. на стр. 27.

Порядок удаления цикла см. на стр. 29.

Отопительная установка с циркуляционным насосом

Указание

*Контроллер отрегулирован таким образом, что настройка для приготовления горячей воды действительна для **всех** отопительных контуров. Если вы хотите изменить эту настройку, обратитесь в местную фирму по отопительной технике.*

Настройка постоянного режима . . . (продолжение)

Циркуляционный насос перекачивает горячую воду в кольцевой трубопровод между емкостным водонагревателем и водоразборными точками, чтобы она как можно быстрее поступала к потребителю. Приготовление горячей воды и циркуляционный насос можно включать и выключать до 4 раз в день (4 цикла).

В программе выдержек времени изготовителем установлен **автоматический режим**, т. е. приготовление горячей воды и работа циркуляционного насоса происходят параллельно программе выдержек времени отопления помещений для **первого имеющегося** отопительного контура, но начинается на 30 минут раньше (с 5:30 до 22:00).

Если автоматический режим не нужен, можно настроить также **индивидуальные программы выдержек времени**. Программы выдержек времени можно настроить **одинаковыми** для всех дней недели или **различными** для каждого дня недели.

При настройке программ выдержек времени принять во внимание, что для нагрева емкостного водонагревателя до необходимой температуры вашей отопительной установке потребуется определенное время.



Включение циркуляционного насоса целесообразно только в то время, когда происходит забор горячей воды.

Порядок настройки программы выдержек времени см. на стр. 27. Порядок удаления цикла см. на стр. 29.

Настройка автоматического режима (при необходимости)

Нажать следующие клавиши:

1.  для вызова "**программы выдержек времени для приготовления горячей воды**".
2.  для выбора режима "**Программа выдержек времени для приготовления горячей воды**" или "**Программа выдержек времени для работы циркуляционного насоса**".

3.  нажать для подтверждения.
4.  для вызова запроса "**Автоматика?**", если запрос "Автоматика?" еще не появился на табло.
5.  нажать для подтверждения.

Настройка постоянного режима . . . (продолжение)



Установка индивидуальной программы выдержек времени





В качестве примера ниже будет рассмотрена настройка программы выдержек времени для режима приготовления горячей воды . Настройка программы выдержек времени для циркуляционного насоса осуществляется аналогично, выбрав режим "**Программа выдержек времени циркуляционного насоса**".

Нажать следующие клавиши:

1.  для вызова "**программы выдержек времени для приготовления горячей воды**".

Указание

Чтобы досрочно прервать настройку программы выдержек времени, еще раз нажать клавишу  и подтвердить посредством .

2.  для выбора режима "**Программа выдержек времени для приготовления горячей воды**" или "**Программа выдержек времени для работы циркуляционного насоса**".
3.  нажать для подтверждения.
4.  для вызова запроса "**Индивидуально?**", если запрос "Индивидуально?" еще не появился на табло.
5.  нажать для подтверждения.

6.  нажимать до появления "**1-7**", если для всех дней недели должны быть настроены одинаковые циклы

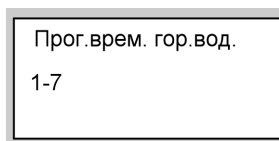

или



Настройка постоянного режима . . . (продолжение)

7. \oplus/\ominus до появления "Пн", "Вт" и так далее, если для показанного на табло дня недели необходимо установить другие отопительные циклы.

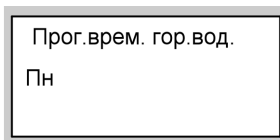

Указание

Если для отдельных дней недели установлены разные циклы, а вы хотите вновь задать для всех дней недели один и тот же цикл, то при появлении на табло "1-7" нажать OK .

При этом все циклы возвращаются в состояние при поставке.

8. OK нажать для подтверждения; появляется "Бойлер врем.фаза 1".

Указание

Чтобы пропустить один цикл, нажать клавишу \oplus .

9. OK нажать для подтверждения; появляется "Бойлер фаза 1 вкл."

10. \oplus/\ominus Этими кнопками задается начальный момент цикла приготовления горячей воды.

11. OK нажать для подтверждения; появляется "Бойлер фаза 1 выкл."

12. \oplus/\ominus Этими кнопками задается конечный момент цикла приготовления горячей воды.

13. OK нажать для подтверждения; появляется "Бойлер фаза 2 вкл."

14. Настройка начала и конца циклов приготовления горячей воды 2 - 4 выполняется в соответствии с описанием в пунктах 9 - 11.

Для удаления из памяти цикла нажать следующие клавиши:

1. OK для вызова "программы выдержек времени для приготовления горячей воды".

2. OK нажимать до появления на табло сообщения "Бойлер фаза выкл.".



Настройка режима приготовления горячей воды

Настройка постоянного режима . . . (продолжение)

3. нажимать до появления индикации конечного момента цикла "-- : --"
4. для подтверждения, пока не появится индикация температуры котловой воды.

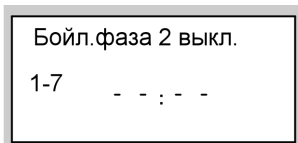

Настройка режима приготовления горячей воды только на несколько часов

Следующая функция обеспечивает приготовление горячей воды на несколько часов без изменения на длительное время установок контроллера. Для этого следует выбрать режим "Вечеринка". В режиме вечеринки работает циркуляционный насос контура водоразбора ГВС и производится отопление помещений с поддержанием температуры вечеринки. Если отапливать помещения не нужно (например, летом), установить температуру вечеринки на 4 °C (см. стр. 23).

Нажать следующие клавиши:

1. для режима "Вечеринка"; значение температуры вечеринки мигает.
3. для подтверждения; значение температуры перестает мигать и сохраняется в памяти.



2. для задания нужного значения температуры, если надо изменить температуру помещения.
- Если надо досрочно закончить режим вечеринки, нажать еще раз клавишу ; подсветка клавиши гаснет.



Окончание режима вечеринки

- Режим вечеринки заканчивается автоматически при очередном переключении на отопление помещений в режиме нормальной температуры, максимум спустя 8 часов.

Разовая настройка режима приготовления горячей воды

Следующая функция позволит вам выполнить разовое приготовление горячей воды без изменения на длительное время установок контроллера. Для этого следует выбрать режим **"Вечеринка"** .



Условия

- В программе управления не установлены **"Дежурный режим"**  и **"Программа отпуска"** .
- Температура горячей воды должна быть ниже установленного заданного значения (см. стр. 25)

Нажать следующие клавиши:

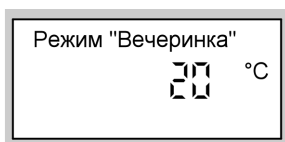
1.  для вызова режима **"Вечеринка"**.





2.  для подтверждения; приготовление горячей воды начинается.
3. Спустя примерно 10 с еще раз нажать клавишу ; подсветка клавиши гаснет.

Другие уставки

Дата и время суток

Время суток и дата установлены изготовителем и могут быть изменены вручную. При первичном вводе в эксплуатацию или после длительного перерыва в эксплуатации отопительной установки может потребоваться настройка времени и даты.

Нажать следующие клавиши:

1.  чтобы вызвать "Время".
2.  для установки времени суток.

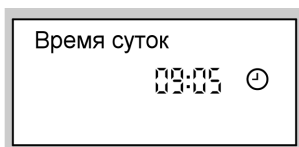

3.  для подтверждения; появляется "Дата".

4.  для установки нужной даты.

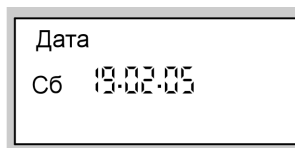



5.  для подтверждения.

Выбор языка

Нажать следующие клавиши:

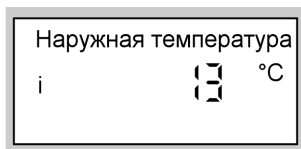
1.  появляется "Наружная темпер."



2.  для установки нужного языка.



3.  для подтверждения.

Регулировка контрастности табло

Открыть откидную крышку контроллера на блоке управления и нажать **OK**, одновременно отрегулировать контрастность с помощью **+** или **-**.

Первичная настройка

Нажатием кнопки **↻** все измененные значения сбрасываются в состояние первичной заводской настройки.



Опрос информации

В зависимости от подключенных компонентов отопительной установки и произведенных настроек можно опрашивать мгновенные значения температуры и режимы работы.

Нажать следующие клавиши:

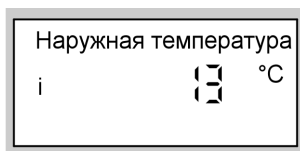

1.  появляется, например, "Наружная темпер."



2.  для других опросов списка.
3.  для выхода из режима опроса.

Последовательность опрашиваемых температур и режимов работы.

- **Номер абонента**, если используются и другие контроллеры
- **Программа отпуска**, если сделан соответствующий ввод
 - **День отъезда**
 - **День приезда**
- **Наружная температура**
- **Температура котловой воды**
- **Температура подачи** для отопительного контура со смесителем
- **Нормальная температура помещения**, заданное значение
- **Температура помещения**, фактическое значение, только при подключенном устройстве дистанционного управления.
- **Внеш. зад. температура помещения**, только при внешнем подключении.
- **Темп. гор. воды**, температура горячей воды
- **Сол. темп. гор. воды**, температура горячей воды при работе в режиме солнечной установки
- **Температура коллектора**, только при подключенной солнечной установке
- **Общ. темпер. подачи**, общая температура подачи для установки, оснащенной гидравлическим разделителем
- **Горелка*1**, наработка горелки в часах
- **Горелка 1 ст.** – , наработка 1-й ступени горелки в часах (Vitoplus 300)
- **Горелка 2 ст.**, наработка 2-й ступени горелки в часах (Vitoplus 300)
- **Количество пусков горелки*1**
- **Расход *1**(Vitoplus 300)
- **Солнечная энергия**, индикация в кВт·ч, только при подключенной солнечной установке
- **Время**

*1 Для сброса на "0" нажать клавишу  и подтвердить клавишей .

Опрос информации (продолжение)



- **Дата**
- **Горелка вкл./выкл.**
- **Горелка 1-я ст. вкл./выкл.**
(Vitoplus 300)
- **Горелка 2-я ст. вкл./выкл.**
(Vitoplus 300)
- **Внут.насос вкл./выкл.**
- **Внут.выход вкл./выкл.**, для внутреннего адаптера электрических подключений
- **Насос отоп.вкл./выкл.**, для внешнего циркуляционного насоса отопительного контура А1
- **Насос бойл. вкл./выкл.**
- **Цирк. насос вкл./выкл.**, циркуляционный насос контура водоразбора ГВС
- **Сигн.неисп. вкл./выкл.** - , общий сигнал неисправности
- **Смеситель**
Смеситель откр. – смеситель полностью открыт
Смеситель – промежуточное положение
Смеситель закр. – смеситель полностью закрыт
- **Сол. насос вкл./выкл.**
- **Сол. насос, ...ч.** наработка солнечного насоса в часах
- **Язык**

Опрос программ выдержек времени

Программа выдержек времени для отопления помещений

Нажать следующие клавиши:

Изменение программ выдержек времени см. на стр. 19.

1.  +  для вызова программы выдержек времени для отопления помещений удерживать одновременно нажатыми, на шкале времени появляются установленные циклы.

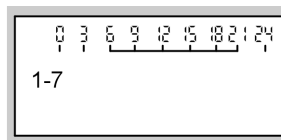

Опрос программ выдержек времени (продолжение)

Программа выдержек времени для приготовления горячей воды

Нажать следующие клавиши:

1.  для вызова "программы выдержек времени для приготовления горячей воды".
2.  для подтверждения.
3.  /  для запроса "Индивидуально?" или "Автоматика".
4.  для подтверждения.

5.  держать одновременно нажатыми, на шкале времени появляются установленные циклы.

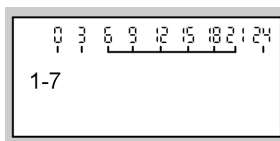



Изменение программ выдержек времени см. на стр. 26.

Программа выдержек времени для циркуляционного насоса

Нажать следующие клавиши:

1.  для вызова "программы выдержек времени для приготовления горячей воды".
2.  /  для вызова "программы выдержек времени для циркуляционного насоса".
3.  для подтверждения.
4.  /  для запроса "Индивидуально?" или "Автоматика".

5.  для подтверждения.
6.  держать одновременно нажатыми, на шкале времени появляются установленные циклы.

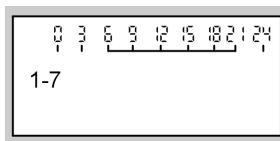

Изменение программ выдержек времени см. на стр. 26.

В помещениях слишком холодно

Причина неисправности	Способ устранения неисправности
<p>Отопительная установка отключена, индикатор рабочего состояния "Ⓢ" (зеленый) погас</p>	<ul style="list-style-type: none"> ■ Включить сетевой выключатель "Ⓢ" (см. стр. 10) ■ Включить главный выключатель при его наличии (находится за пределами котельной) ■ Проверить и включить предохранитель в распределительном электрическом устройстве (предохранитель домового ввода).
<p>Неправильная настройка контроллера</p>	<p>Проверить и при необходимости исправить следующие установки:</p> <ul style="list-style-type: none"> ■ температура помещения (стр. 18) ■ время суток (стр. 32) ■ программа выдержек времени (стр. 19)
<p>Только в режиме эксплуатации с приготовлением горячей воды: приоритет функции подогрева горячей воды (↔Ⓢ на табло)</p>	<p>Дождаться нагрева емкостного водонагревателя или, при работе с проточным водонагревателем, прекратить отбор горячей воды (Ⓢ на табло исчезнет)</p>
<p>При эксплуатации с Vitotronic 050 или блоком управления приводом смесителя: выключен сетевой выключатель электропривода смесителя</p>	<p>Включить сетевой выключатель электропривода смесителя, I = включен</p>
<p>Отсутствует топливо</p>	<p>Нажать разблокирующую кнопку при сигнале неисправности горелки "Ⓢ".</p> <p>Жидкое котельное топливо/сжиженный газ: проверить запасы топлива и при необходимости заказать дополнительно.</p> <p>Природный газ: открыть запорный газовый кран или, при необходимости, обратиться на предприятие по газоснабжению.</p>



Что делать?

В помещениях слишком холодно (продолжение)

Причина неисправности	Способ устранения неисправности
на табло появляется " Неисправность " и "⬆", мигает красный индикатор неисправностей на контроллере	Нажать кнопку разблокирования горелки при сигнале неисправности "⬆"; если эта попытка пуска окажется неудачной, обратиться на фирму по отопительной технике.
Неисправность контроллера: на табло появляется " Неисправность " и мигает красный индикатор неисправностей	Считать вид неисправности (см. стр. 43) и уведомить фирму по отопительной технике
Неисправен электропривод смесителя	Отцепить рычаг двигателя (A) и вручную отрегулировать рычаг смесителя (B). Известить фирму по отопительной технике.

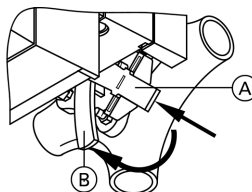

В помещениях слишком тепло

Причина неисправности	Способ устранения неисправности
Неправильная настройка контроллера	Проверить и при необходимости исправить следующие установки: <ul style="list-style-type: none">■ температура помещения (стр. 18)■ время суток (стр. 32)■ программа выдержек времени (стр. 19)

В помещениях слишком тепло (продолжение)

Причина неисправности	Способ устранения неисправности
Неисправность контроллера или датчика наружной температуры: на табло появляется " Неисправность " и мигает красный индикатор неисправностей	Считать вид неисправности (см. стр. 43) и уведомить фирму по отопительной технике

Нет горячей воды

Причина неисправности	Способ устранения неисправности
Отопительная установка отключена индикатор рабочего состояния "ⓘ" (зеленый) погас	<ul style="list-style-type: none"> ■ Включить сетевой выключатель "ⓘ" (см. стр. 10) ■ Включить главный выключатель при его наличии (находится за пределами котельной) ■ Проверить и включить предохранитель в распределительном электрическом устройстве (предохранитель домового ввода).
Неправильная настройка контроллера	<p>Проверить и при необходимости исправить следующие установки:</p> <ul style="list-style-type: none"> ■ функция приготовления горячей воды должна быть включена (см. на стр. 15 и 16) ■ температура горячей воды (стр. 25) ■ программа выдержек времени (стр. 26) ■ время суток (стр. 32)



Что делать?

Нет горячей воды (продолжение)

Причина неисправности	Способ устранения неисправности
Отсутствует топливо	Нажать разблокирующую кнопку при сигнале неисправности горелки "⬆". Жидкое котельное топливо/сжиженный газ: проверить запасы топлива и при необходимости заказать дополнительно. Природный газ: открыть запорный газовый кран или, при необходимости, обратиться на предприятие по газоснабжению.
Неисправность контроллера: на табло появляется " Неисправность " и мигает красный индикатор неисправностей	Считать вид неисправности (см. стр. 43) и уведомить фирму по отопительной технике

Слишком горячая вода

Причина неисправности	Способ устранения неисправности
Неправильная настройка контроллера	Проверить и при необходимости изменить температуру горячей воды (см. стр. 25)

"Неисправность" мигает в окне индикации

Причина неисправности	Способ устранения неисправности
Неисправность отопительной установки	Считать вид неисправности (см. стр. 43) и уведомить фирму по отопительной технике

5599 511 GUS

Время суток мигает в окне индикации

Причина неисправности	Способ устранения неисправности
Длительный перерыв в эксплуатации отопительной установки	Настроить заново время суток и дату (см. стр. 32)

"Обслуживание" появляется в окне индикации

Причина неисправности	Способ устранения неисправности
Появилась необходимость в техническом обслуживании	Вызвать фирму по отопительной технике для проведения технического обслуживания

"Пульт дист. упр." появляется в окне индикации

Причина неисправности	Способ устранения неисправности
К отопительному контуру подключено устройство дистанционного управления	Провести на устройстве дистанционного управления настройку или опросы (см. отдельную инструкцию по эксплуатации)

Что делать?

"Внеш. подключение" появляется в окне индикации

Причина неисправности	Способ устранения неисправности
Установленная на контроллере программа управления была переключена внешним коммутационным аппаратом (например, адаптером электрических подключений).	Устранение не требуется. Переключение программы управления задано ручной установкой.

"Внеш. программа" появляется в окне индикации

Причина неисправности	Способ устранения неисправности
Установленная на контроллере программа управления была переключена внешним интерфейсом связи Vitocom 100.	Устранение не требуется. Переключение программы управления задано ручной установкой.

"Внеш. зад.тем.пом." появляется в окне индикации

Причина неисправности	Способ устранения неисправности
Подключена заданная температура помещения посредством интерфейса связи.	Устранение не требуется. Подключение задано ручной установкой.

"Без функции" появляется в окне индикации

Причина неисправности	Способ устранения неисправности
Нажатой вами клавише не присвоена функция.	—

Опрос индикации неисправности

В случае неисправности вашей отопительной установки эта неисправность отображается на табло и мигает красный индикатор неисправностей (см. стр. 10).

Вы можете сами путем опроса считать на табло код неисправности и сообщить его обслуживающей вас фирме по отопительной технике. Это позволит специалисту по системам отопления лучше подготовиться и, возможно, сэкономит дополнительные дорожные расходы.

Примеры индикации неисправности:

Неисправность контроллера

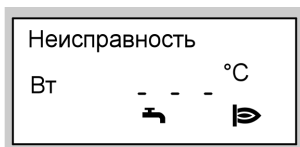

2. для проведения диагностики.

Пример:

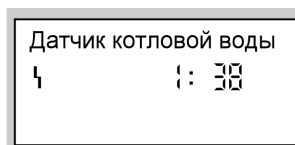

Неисправность компонентов горелки

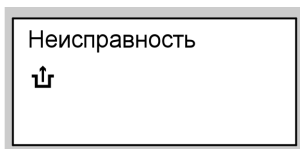

В этом случае сообщить обслуживающему вас специалисту по системам отопления номер неисправности "38".

3. для "квитирования".

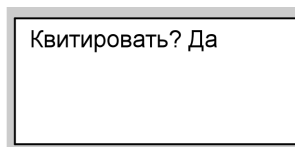

Нажать следующие клавиши:

1. при неисправности компонентов горелки.

Что делать?

Опрос индикации неисправности (продолжение)

4. / для ответа "Да" или "Нет".
Ответив "Квитировать? Да" вы подтверждаете факт квитирования неисправности.

5. для подтверждения.

Указание

Если неисправность не будет устранена, то на следующий день в 7:00 сигнал неисправности появится вновь.

Красный индикатор неисправности мигает до тех пор, пока неисправность не будет устранена.

Заказ жидкого котельного топлива для Vitoplus 300

Качество жидкого котельного топлива

Vitoplus 300 допущен для сжигания жидкого котельного топлива DIN 51603-EL-1 с низким содержанием серы (не более 50 млн-1).

При использовании такого топлива с малым содержанием серы можно отказаться от нейтрализации конденсата (согласно рабочему листку ATV-DVWK-A 251).

Использование присадок к котельному топливу

Присадки к жидкому котельному топливу можно использовать, если они способствуют:

- улучшению стабильности топлива при хранении,
- повышению термической стабильности топлива,
- дезодорации топлива при заправке



Внимание

Присадки могут образовывать остатки и снижать надежность эксплуатации. Использовать присадки к топливу, не сгорающие без остатка, запрещается.

Присадки, улучшающие горение топлива,

Присадки, улучшающие горение топлива, оптимизируют процесс сгорания жидкого котельного топлива.

Использование присадок, улучшающих горение топлива, для жидкотопливных горелок Viessmann не требуется, так как эти горелки работают эффективно и с низким выделением вредных веществ.



Внимание

Присадки, улучшающие горение топлива, могут образовывать остатки и снижать надежность эксплуатации. Использовать улучшающие горение топлива присадки, не сгорающие без остатка, запрещается.

Биотопливо

Биотопливо изготавливается из растительных масел, например, из подсолнечного или рапсового масла.

Заказ жидкого котельного топлива для Vitoplus 300

Заказ жидкого котельного топлива для . . . (продолжение)



Внимание

Биотопливо может привести к повреждению жидкотопливной горелки Viessmann.

Поэтому использовать биотопливо запрещается.

При возникновении вопросов просим обращаться к обслуживающей вас фирме по отопительной технике.

Чистка

Оборудование можно чистить стандартным бытовым чистящим средством (но не абразивным).

Осмотр и техническое обслуживание

Осмотр и техническое обслуживание отопительной установки предписано Положением об экономии энергии и стандартами DIN 4755 и DIN 1988-8. Для обеспечения бесперебойного, энергосберегающего и экологически чистого режима отопления необходимо регулярно проводить техническое обслуживание. Для этого лучше всего заключить с обслуживающей вас фирмой по отопительной технике договор о проведении осмотра и технического обслуживания.

Водогрейный котел

По мере загрязнения водогрейного котла повышается температура отходящих газов, а следовательно повышаются и потери энергии. Поэтому каждый водогрейный котел подлежит ежегодной чистке.

Vitoplus 300 **должен** раз в год подвергаться осмотру и техническому обслуживанию специализированной фирмой по отопительной технике.

Емкостный водонагреватель

Стандарты DIN 1988-8 и EN 806 предписывают провести первое техническое обслуживание или чистку не позднее чем через два года после ввода в эксплуатацию и затем проводить их при необходимости. Очистку внутренних поверхностей емкостного водонагревателя, в том числе подключенный контур водоразбора ГВС, разрешается производить только авторизованной специализированной фирме по отопительной технике.

Если в подающем трубопроводе холодной воды емкостного водонагревателя имеется устройство для обработки воды (например, шлюз или устройство для добавления присадок), то его наполнитель следует своевременно заменять. Просим соблюдать при этом указания изготовителя.

Осмотр и техническое обслуживание (продолжение)

Дополнительно для Vitocell 100
Мы рекомендуем поручать ежегодную проверку работоспособности расходомерного анода фирме по отопительной технике. Проверка работоспособности анода может проводиться без прекращения эксплуатации. Фирма по отопительной технике измеряет защитный ток с помощью тестера анода.

Предохранительный клапан (емкостного водонагревателя)

Пользователь или фирма по отопительной технике должны один раз в полгода приоткрытием рабочего органа проверять работоспособность предохранительного клапана. Имеется опасность загрязнения седла клапана (см. инструкцию изготовителя клапана).

Фильтр для воды в контуре водоразбора ГВС (при наличии)

В целях соблюдения санитарно-гигиенических норм

- в фильтрах, не промываемых обратным потоком, через каждые 6 месяцев следует заменять патрон фильтра (через каждые 2 месяца должен проводиться визуальный контроль),
- промываемые фильтры подвергать промывке обратным потоком каждые 2 месяца.

Советы по экономии энергии

Наряду с использованием преимуществ современной отопительной установки вы сможете дополнительно сэкономить энергию посредством правильного режима отопления.

В частности, полезно:

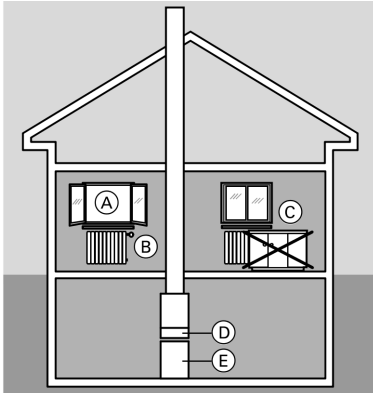

- правильно организовать проветривание:
на короткое время полностью открыть окно (A), закрыв при этом терморегулирующие вентили (B)
- не допускать перегрева:
стараться поддерживать температуру помещения на уровне 20 °С, уменьшение температуры помещения на 1 градус способствует экономии затрат на отопление до 6 %
- при наступлении темноты опускать на окнах жалюзи (если имеются)
- правильно отрегулировать терморегулирующие вентили (B)
- не загромождать радиаторы (C) и терморегулирующие вентили (B)
- использовать возможности регулирования, которыми располагает контроллер (D), например, попеременно устанавливать "нормальную температуру" и "пониженную температуру"
- устанавливать на контроллере (D) температуру горячей воды для емкостного водонагревателя (E)
- включать циркуляционный насос контура водоразбора ГВС (через циклограммы переключения режимов на контроллере) только во время отбора горячей воды
- контролируемо расходовать горячую воду: приняв душ, вы, как правило, потратите меньше энергии, чем приняв полную ванну.

Предметный указатель

А		И	
Автоматический режим	26, 27	Изменение даты	32
Б		Изменение настроенных циклов отопления	20
Блок управления	8	Изменение температуры горячей воды	25
В		Изменение циклов отопления	19
Ввод в эксплуатацию	14	Индивидуальные программы выдержек времени	19
Включение отопительной установки	13	Индикатор рабочего состояния	14
Включение прибора	13	Индикация периодичности технического обслуживания	41
Внешнее подключение	42	К	
Внешняя заданная температура помещения	42	Контрастность	33
Вывод из эксплуатации	14	Контроль дымовой трубы	11
Вывод контроллера из эксплуатации	14	Л	
Выключение отопительной установки	14	Лампа	14
Выключение прибора	14	Лампа (светодиод)	43
Г		М	
Горелка	11	Манометр	13
Горячая вода	7	Н	
Д		Настройка программы отпуска	21
Два отопительных контура	11	Настройка температуры вечеринки	24
Дежурный режим	14, 21	Неисправность	43
Дистанционное управление	41	Неисправность горелки	11
Договор о проведении технического обслуживания	47	Нормальная температура помещений	11
Е		Нормальная температура помещений (дневная температура)	7
Ёмкостный водонагреватель	48		
Ж			
Жидкое котельное топливо	45		
З			
Заказ жидкого котельного топлива	45		
Запорный газовый кран	14		
Защита от замерзания	7		

Предметный указатель (продолжение)**О**

Опасность замерзания	11
Опрос имеющейся температуры	34
Опрос режимов работы	34
Опрос температур	34
Опрос температур и режимов работы	34
Отопительный контур	
■ два отопительных контура	11
Отопление и нагрев воды	7
Отпуск	21

П

Первичная настройка	7, 33
Первичный ввод в эксплуатацию	7
Переключение языка	32
Пониженная температура помещений	11
Пониженная температура помещения (ночная температура)	7
Предварительная настройка отопительной установки	7
Предохранительный клапан	48
Приготовление горячей воды	11
Прием сигналов точного времени	11
Программы выдержек времени	
■ для отопления помещений	19
■ для приготовления горячей воды	27
■ для циркуляционного насоса контура водоразбора ГВС	28
Программы выдержки времени	
■ для отопления помещений	7
■ для приготовления горячей воды	7

Р

Разовое приготовление горячей воды	31
Режим вечеринки	23
Режим вечеринки в сочетании с приготовлением горячей воды	30

С

Сетевой выключатель	14
Смеситель	11
Сообщение о готовности	7
Стандартный режим эксплуатации	7

Т

Техническое обслуживание	47
Техосмотр	47

У

Удаление циклов из памяти	
■ Только нагрев воды	29
Указания по очистке	48
Установка времени	11
Устранение неисправностей	37
Устройство дистанционного управления	8

Ф

Фильтр для воды в контуре водоразбора ГВС	48
---	----

Ц

Циклограмма переключения режимов	19
Циркуляционный насос емкостного нагревателя	11

Э

Экономичный режим	23
Экономия энергии	21, 23
Экономия энергии отопления	21, 23

Сертификация



К кому обращаться за консультациями

Если при проведении работ по техобслуживанию и ремонту Вашей отопительной установки у Вас возникнут вопросы, то просим обращаться в свою фирму по отопительной технике. Ближайшие фирмы по отопительной технике Вы найдете, например, в Интернете на www.viessmann.com.

ТОВ "Віссманн"
вул.Димитрова, 5 корп. 10-А
03680, м.Київ, Україна
тел. +38 044 4619841
факс. +38 044 4619843

Представительство в г. Екате-
ринбург
Ул. Шаумяна, д. 83, офис 209
Россия - 620102 Екатеринбург
Телефон: +7 / 3432 /10 99 73
Телефакс: +7 / 3432 /12 21 05

Представительство в г. Санкт-
Петербург
Ул. Возрождения, д. 4, офис 801-
803
Россия - 198097 Санкт-Петербург
Телефон: +7 / 812 /32 67 87 0
Телефакс: +7 / 812 /32 67 87 2

Viessmann Werke GmbH&Co KG
Представительство в г. Москва
Ул. Вешних Вод, д. 14
Россия - 129337 Москва
Телефон: +7 / 095 / 77 58 283
Телефакс: +7 / 095 / 77 58 284
www.viessmann.com

5599 511 GUS Оставляем за собой право на технические изменения.

Отпечатано на экологически чистой бумаге,
отбеленной без добавления хлора.

